

dyson pure humidify+cool

Brukermanual

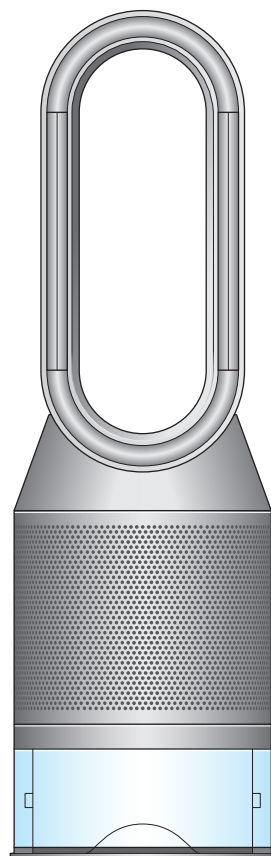

-
- | | | | |
|---|-------------------------|----|----------------------------------|
| 2 | Aktivering av garantien | 6 | Auto humidify mode |
| 3 | Montering av maskinen | 6 | Oscillering |
| 3 | Fylling av vanntanken | 7 | Luftstrøms hastighet og -retning |
| 4 | Bruk av maskinen | 7 | Dvaletimer |
| 4 | Kontinuerlig overvåking | 7 | Night mode |
| 4 | Wi-Fi-tilkobling | 8 | Dyprenngjøring av maskinen |
| 5 | Informasjonsmeny | 10 | Bytting av filtre |
| 6 | Auto purify mode | 10 | Vedlikehold av maskinen |

Takk for at du valgte å kjøpe en Dyson luftrensers, luftfukter + vifte.

Få full kontroll med Dyson Link-appen.

Få en steg-for-steg-guide og støtte.

Kontroller når og hvordan din Dyson luftrensers, luftfukter + vifte brukes.

Overvåk luftkvaliteten med visuelle oppdateringer.

Oppdaterer maskinen din automatisk med den siste programvaren.



Last ned Dyson Link-appen

Last ned Dyson Link-appen fra App Store eller Google Play.

Åpne appen og følg instruksjonene på skjermen for å opprette en ny konto.



Apple og Apple-logoen er varemerker som tilhører Apple Inc., registrert i USA og andre land.
App Store er et servicemerke som tilhører Apple Inc., registrert i USA og andre land.
Google Play og Google Play-logoen er varemerker som tilhører Google Inc.

Aktivering av garantien

Vi slutter ikke å bry oss om produktene våre etter at de er solgt.

Når du har aktivert den inkluderte garantien på to år, vil alle deler og arbeid med Dyson luftrensers, luftfukter + vifte (bortsett fra filtre) være dekket i to år fra kjøpsdato, etter gjeldende vilkår for garantien.

Vi vil være tilgjengelige for å hjelpe deg, også etter at garantiperioden er over.

Gratis Dyson-deler og arbeid
Enkel bytting av deler
Eksperttråd. Sju dager i uken.
Instruksjonsvideoer og hjelpsomme tips

Du finner serienummeret ditt på merkeplaten som befinner seg nederst på maskinen.

Merk deg serienummeret for senere bruk.

Denne illustrasjonen er kun ment som et eksempel.



Montering av maskinen

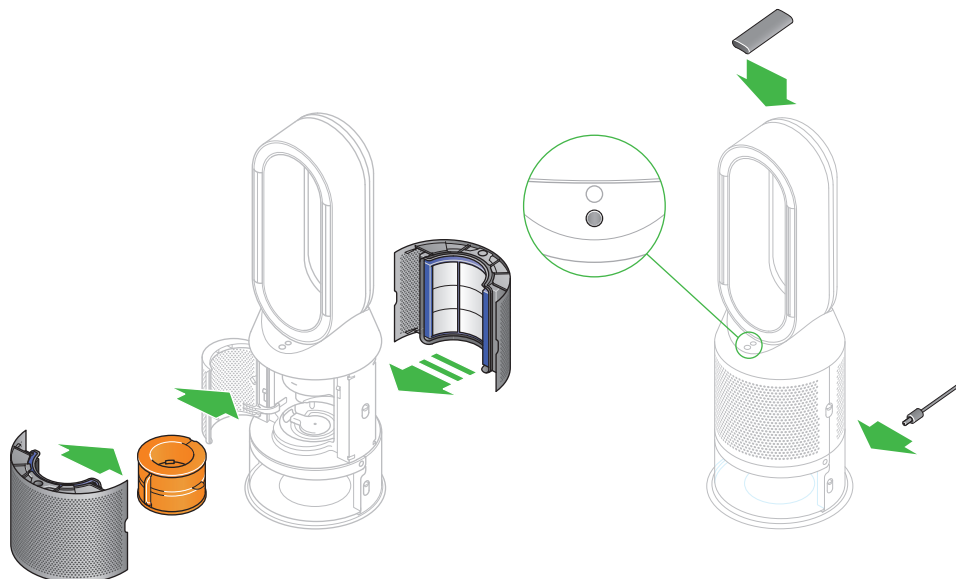

Bruk begge hendene til å løfte Dyson luftrensere, luftfukter + vifte ut av esken, mens du holder i hoveddelen på maskinen.

Ikke hold i forsterkningen når du løfter den ut.

Trykk ned utløserknappene til dekslene på begge sidene av maskinen for å frigjøre dekslene.

Når dekslene er fjernet, vil den indre luken gå opp.

Fjern fordampere fra den beskyttende emballasjen.

Skyv fordampere på plass i maskinen til den sitter godt på plass.

Lukk den indre luken, og sørg for at den klikker sikkert på plass.

Sett dekslene på plass i hovedenheten, og trykk forsiktig til de klikker sikkert på plass.

Plasser fjernkontrollen på toppen av maskinen, med knappene vendt nedover. Koble til strømmen, og skru på maskinen.

Fylling av vanntanken

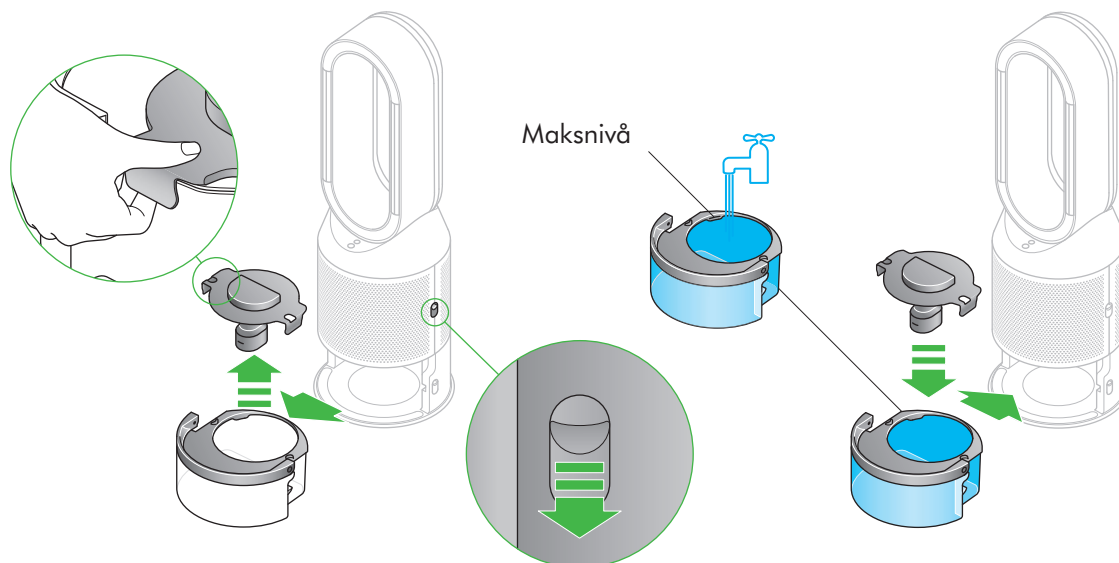

Før du fjerner vanntanken, må du være sikker på at de automatiske luftfuktingsmodusene er slått av, eller at vanntanken er tom.

Trykk ned utløserknappene til vanntanken på sidene av maskinen.

Trekk vanntanken ut av maskinen.

Bær vanntanken i håndtaket bort til kranen, og fjern lokket.

Fyll vanntanken til maksnivået med kaldt vann fra springen.

Sett lokket tilbake og fest det med klipsene.

Skyv vanntanken tilbake i maskinen til den klikker sikkert på plass.

Bruk av maskinen

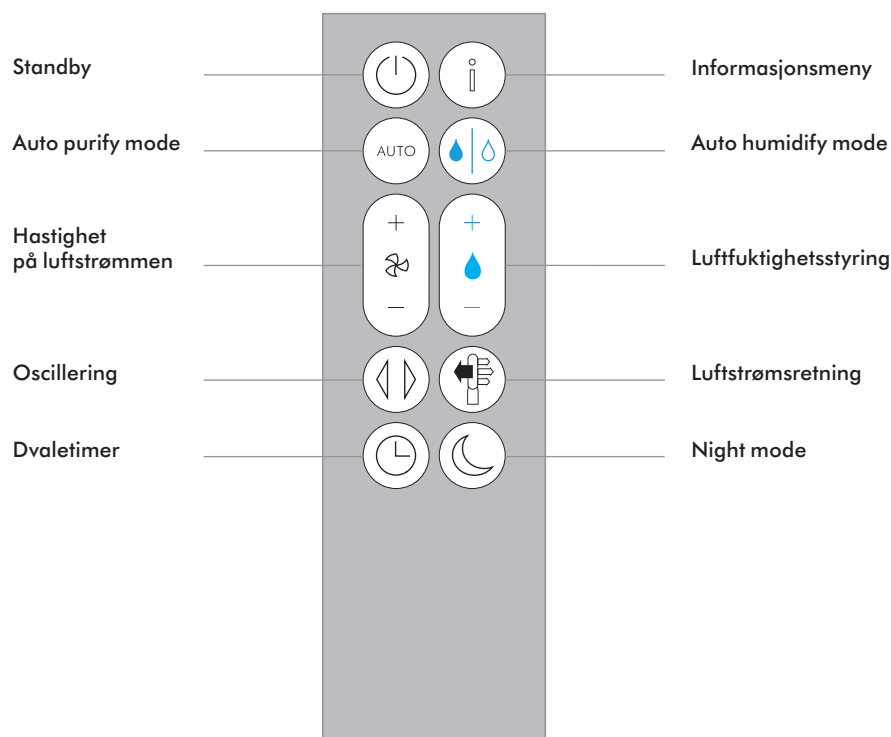
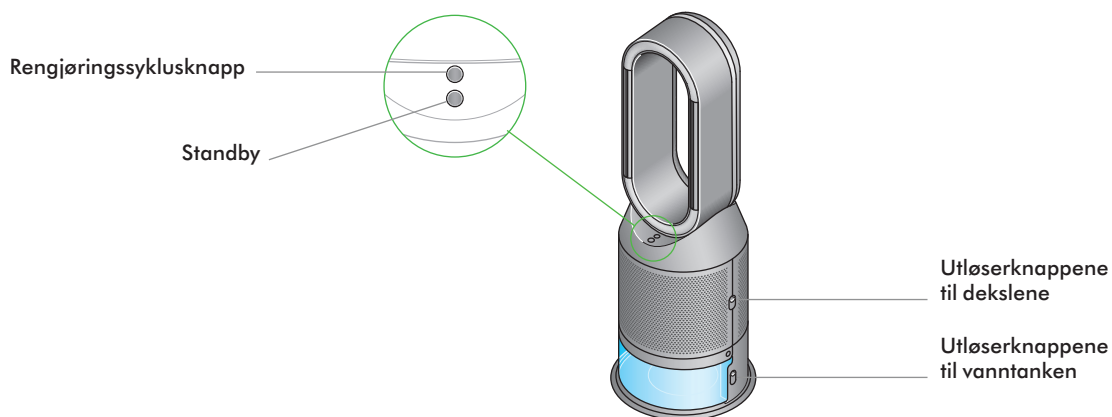

Kontinuerlig overvåking

Når kontinuerlig overvåking er slått på, vil Dyson luftrensere, luftfukter + vifte samle inn data om luftkvalitet, -temperatur og -fuktighet. Dette vises på LCD-skjermen og i Dyson Link-appen.

Kontinuerlig overvåking er slått av som standard. Når den er slått på, vil den være aktiv helt til den slås av igjen.

Kontinuerlig overvåking på/av

Trykk og hold Auto purify mode-knappen på fjernkontrollen inne i fem sekunder for å skru den på. LCD-skjermen vil vise når kontinuerlig overvåking er på eller av.

Wi-Fi-tilkobling

Wi-Fi er skrudd på som standard. For å skru Wi-Fi-funksjonen av eller på, trykker og holder du standby-knappen på maskinen inne i fem sekunder.

Informasjonsmeny

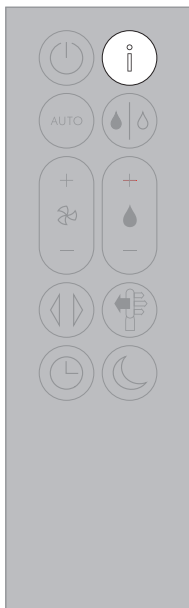

Trykk på denne knappen for å bla gjennom informasjonen som overvåkes av Dyson luftrensere, luftfukter + vifte.

Informasjon om luftkvalitet, temperatur, luftfuktighet og filternivå vises.

Når et bestemt forurensende stoff gjør at luftkvaliteten synker, vil et ikon med det forurensende stoffet vises på LCD-skjermen.



Innendørs luftkvalitet – 12 sekunder

Overvåk den nåværende luftkvaliteten med en graf som viser data for de siste 12 sekundene.

73%

Luftfuktighet innendørs

Mengden vanddamp i luften vises i prosent av maksimal luftfuktighet ved nåværende temperatur.



Partikler (PM10)

Større mikroskopiske partikler med en størrelse på opptil 10 mikrometer finnes også i luften vi puster inn. Dette inkluderer støv, mugg og pollen.



Flyktige organiske forbindelser

Flyktige organiske forbindelser (VOC) er vanligvis løsemidler som kan være potensielt skadelige. Disse finnes blant annet i rengjøringsprodukter, maling og nye møbler.



Fordamper

Statusen vil vise hvor mye kalkavleiringer det er i fordamperen, og når den vil trenge en rengjøringscyklus.



Wi-Fi

Den nåværende statusen til Wi-Fi-tilkoblingen.



Innendørs luftkvalitet – 24 timer

Overvåk den nåværende luftkvaliteten med en graf som viser data for de siste 24 timene.



Partikler (PM2,5)

Mikroskopiske partikler med en størrelse på opptil 2,5 mikrometer svever rundt i luften vi puster inn. Dette inkluderer røyk, bakterier og allergener.



Nitrogendioksid og andre oksiderende gasser

Disse potensielt skadelige gassene slippes ut i luften ved forbrenning, for eksempel fra gass som brennes ved matlagning, eller fra bileksos.

15°C

Innetemperatur

Overvåk omgivelsestemperaturen for å opprettholde et behagelig innemiljø.



Filtere

Den gjenværende filterlevetiden vises på LCD-skjermen, og gir et estimat om når filteret må byttes ut.

Auto purify mode

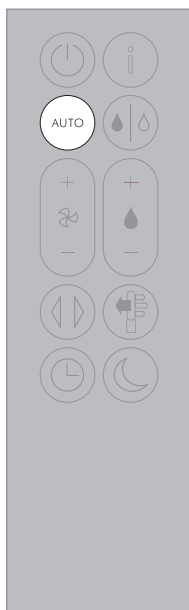

Når du stiller inn din Dyson luftrensers, luftfukter + vifte på Auto purify mode, vil de innebygde sensorene justere innstillingene på maskinen etter luftkvaliteten på en intelligent måte.

Luftkvalitet: maskinen din vil stoppe når den har nådd målnivået for luftkvalitet, og skru seg på igjen når nivåene på luftkvaliteten synker.

Luftstrøms hastighet: luftstrøms hastigheten vil øke til målnivået for luftkvalitet og -temperatur er nådd.

Night mode: maskinen din vil kun kjøre med luftstrøms hastigheter fra 1 til 4.

Auto humidify mode

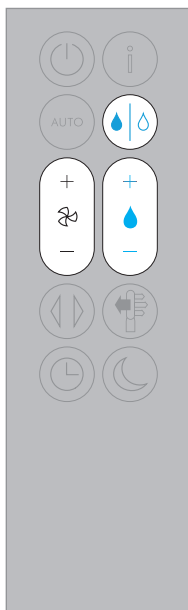

Når du stiller inn din Dyson luftrensers, luftfukter + vifte på Auto humidify mode, vil de innebygde sensorene justere innstillingene til maskinen etter temperaturen i rommet på en intelligent måte.

Hvis du vil skru av Auto humidify mode eller endre luftfuktighetsnivået manuelt, trykker du på knappen for luftfuktighetsstyring.

Oscillering



Trykk på oscilleringsknappen og velg en oscilleringsvinkel på 0°, 45°, 90° eller Breeze mode.

Bruk Dyson Link-appen din for å tilpasse innstillingene.

Luftstrøms hastighet og -retning

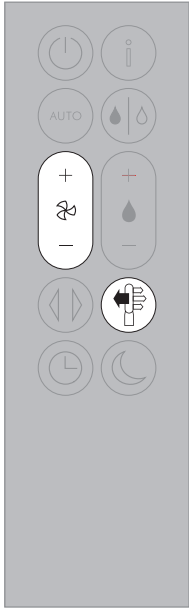

Trykk på luftstrøms hastighet-knappen for å øke eller redusere hastigheten på luftgjennomstrømningen.

Trykk på knappen for luftstrømsretning for å endre retningen til luftstrømmen fra forsiden til baksiden av maskinen.

Bytt retning på luftstrømmen etter dine personlige ønsker og behov.

Velg luftstrømsretningen Fan mode for en rensende og avkjølede luftstrøm fra forsiden av maskinen.

Velg luftstrømsretningen Diffused mode for å få en luftstrøm fra baksiden av maskinen som renser uten kald luft.

Maskinen vil fortsette å rense og fukte luften (hvis dette er valgt) i både Fan mode og Diffused mode.

Bruk Dyson Link-appen for å tilpasse innstillingene til luftstrøms hastigheten og -retningen.

Dvaletimer

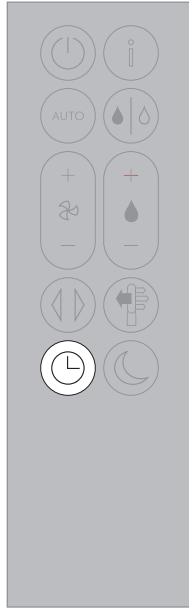

Dyson luftrensere, luftfukter + vifte vil skru seg selv av automatisk etter en bestemt tid.

Slik stiller du inn tiden: trykk på knappen for å bla gjennom de ulike tidsalternativene. Når du har aktivert timeren, kan du trykke på dvaletimerknappen igjen for å se den valgte tiden.

Slik avbryter du dvaletimeren: trykk på dvaletimerknappen, bla gjennom alle alternativene og velg «avbryt».

Night mode

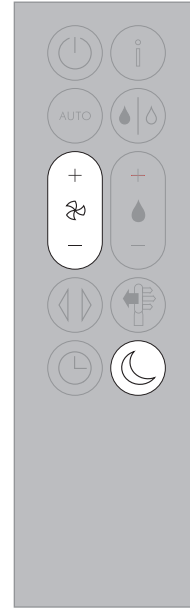

Når Dyson luftrensere, luftfukter + vifte er i Night mode, vil den fortsette å overvåke og reagere på endringer i luftkvaliteten og -temperaturen, men på de mest stillegående innstillingene – og med en dimmet LCD-skjerm.

Hvis du har valgt Auto purify mode eller Auto humidify mode, vil Night mode redusere luftstrøms hastigheten til 1–4. Du kan overstyre innstillingen for luftstrøms hastigheten fra 1–10 ved å trykke på luftstrøms hastighetsknappen.

Tilpass innstillingene for Night mode i Dyson Link-appen.

Dyprengjøring av maskinen

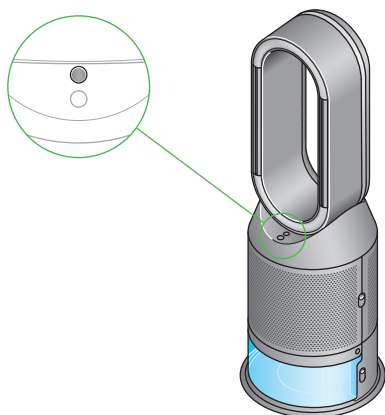

Viktig: ikke skru av eller koble fra maskinen når rengjøringsinstruksjonene vises på LCD-skjermen.

For å sikre at Dyson luftrensere, luftfukter + vifte alltid yter sitt beste, er det viktig å gjøre regelmessige dyprengjøring for å fjerne kalkavleiringer.

Maskinen vil varsle deg når du må kjøre en dyprengjøringssyklus.

Hvis du er koblet til Dyson Link-appen, vil du få et varsel her.

Hvis du ikke bruker Dyson Link-appen, vil LCD-skjermen til maskinen varsle deg, og dyprengjøringssyklusknappen vil lyse opp.

Når du trykker på dyprengjøringssyklusknappen på forsiden av maskinen, vil instruksjonene vises på LCD-skjermen.

Trykk ned utløserknappene til dekslene og ta av dekslene. Den indre luken vil da åpne seg. Legg dekslene til side mens du kjører dyprengjøringssyklusen.

Trykk ned utløserknappene til vanntanken på siden av maskinen. Trekk vanntanken ut av maskinen og fjern lokket.

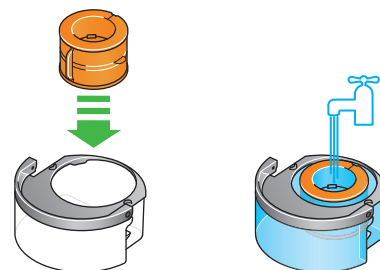

Fjern fordampere fra maskinen. Legg den i vanntanken.

Bær vanntanken i håndtaket bort til springen.

Fyll vanntanken halvveis opp til maksnivå med kaldt vann fra springen.

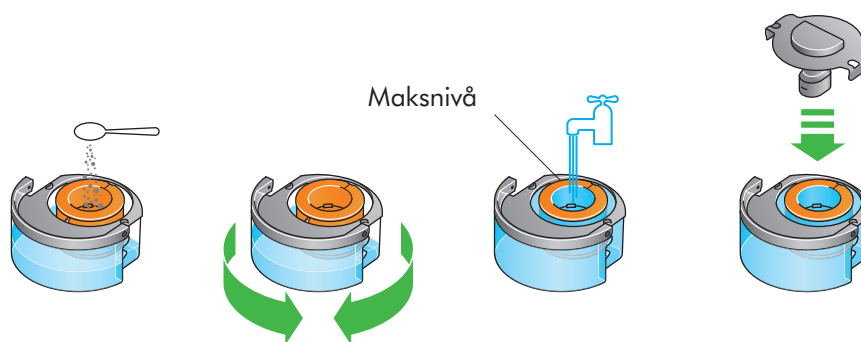

Mål opp 150 g sitronsyre og legg det i vanntanken. Rist forsiktig til all sitronsyren er løst opp i vannet.

Fyll vanntanken til maksnivået med kaldt vann fra springen. Sett lokket tilbake og fest det med klipsene. Tørk bort overflødig vann for å unngå søl.

Dyprenngjøring av maskinen – fortsatt

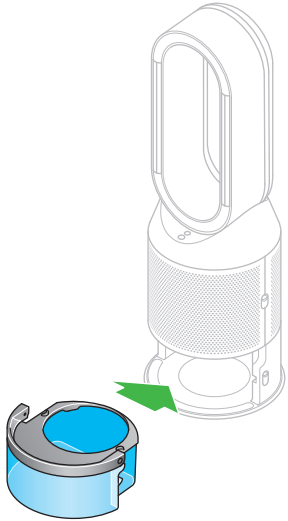

Skyv vanntanken tilbake i maskinen til den klikker sikkert på plass.

Trykk på dyprenngjøringssyklusknappen når du får beskjed om dette på LCD-skjermen.

Dyprenngjøringssyklusen vil starte, og LCD-skjermen vil vise en nedtelling.



Når LCD-skjermen viser at rengjøringssyklusen er ferdig, trykker du ned utløserknappene til vanntanken på sidene av maskinen. Trekk vanntanken ut av maskinen. Bær vanntanken i håndtaket bort til kranen.

Løsne lokket, ta fordampere ut av vanntanken og skyll den i kaldt vann fra springen. Tørk bort overflødig vann for å unngå søl, og legg fordampere til side.

Maksnivå

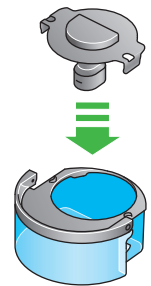
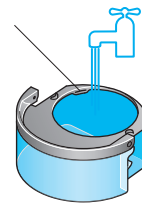

Skyll vanntanken i kaldt vann fra springen. Tørk innsiden av vanntanken for å fjerne overflødig væske og rusk.

Fyll vanntanken til maksnivået. Tørk bort overflødig vann og sett lokket tilbake. Sørg for at klipsene er godt festet.

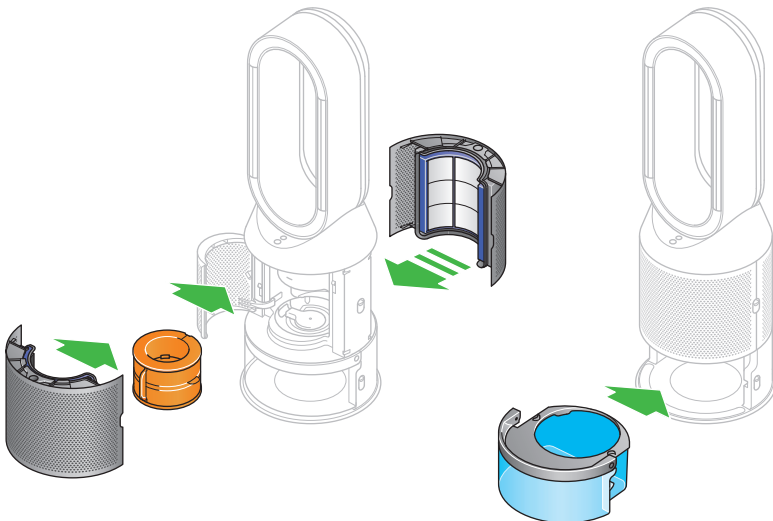

Skyv fordampere tilbake i maskinen, og sørg for at den sitter godt på plass.

Lukk den indre luken og sett dekslene tilbake på plass.

Skyv vanntanken tilbake i maskinen til den klikker sikkert på plass.

Trykk og hold rengjøringssyklusknappen inne i 5 sekunder for å kansellere rengjøringssyklusen.

Bytte av filtre

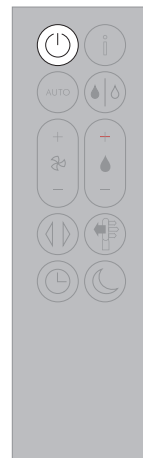
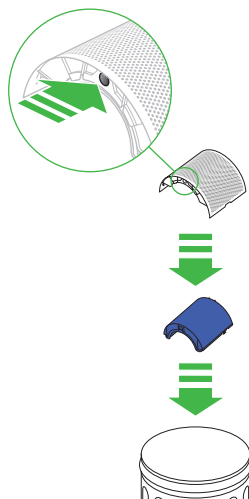

5, 4, 3, 2, 1...

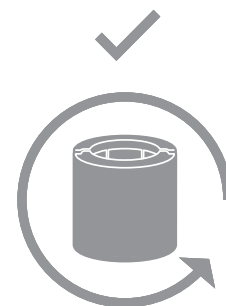

LCD-skjermen til maskinen vil varsle deg når du må bytte filtrene.

Hvis du er koblet til Dyson Link-appen, vil du få et varsel her.

Gå til shop.dyson.no/filter-luftrensere for å kjøpe nye filtre.

Trykk ned de to knappene på siden av maskinen for å fjerne dekslene.

Trykk inn flikene på toppen og bunnen av dekslene for å frigjøre filtrene.

Kast de brukte filtrene i restavfallet.

Fjern all emballasje fra de nye filtrene.

Trykk filtrene inn i dekslene til flikene på toppen og bunnen klikker på plass.

Plasser dekslene på hoveddelen av maskinen, og trykk bestemt til de klikker sikkert på plass.

Koble maskinen din til strømmettet, og trykk på Standby-knappen på baksiden av maskinen.

Viktig

Trykk og hold nede Standby-knappen på fjernkontrollen.

LCD-skjermen til maskinen vil telle ned fra fem, og avslutte med standardskjermen.

Filtarnivået vil nå være resatt, og maskinen er klar til bruk.

Vedlikehold av maskinen din

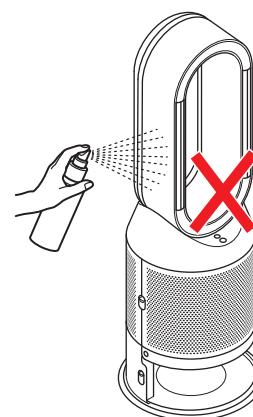
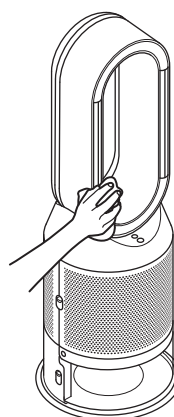
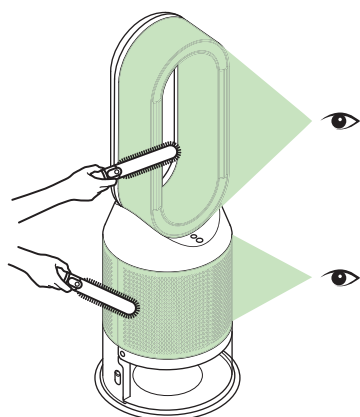

For å sikre at Dyson luftrensere, luftfukter + vifte alltid yter sitt beste, er det viktig at du rengjør den og fjerner eventuelle blokkeringer regelmessig.

Hvis det samler seg støv på overflaten av maskinen, skal du tørke bort støvet fra forsterkerringen, dekslene og andre deler med en ren og tørr klut.

Se etter blokkeringer i luftinntakshullene til dekslene, og i de små åpningene inne i forsterkerringen.

Bruk en myk børste for å fjerne støv og rusk.

Ikke bruk rengjøringsmidler eller poleringsmidler for å rengjøre maskinen.