

supersonic **r**

Dyson Supersonic r™-hårføner Bruksanvisning

SV12 JN.00000 PN.000000-00-00
00.00.00 VERSION NO.01

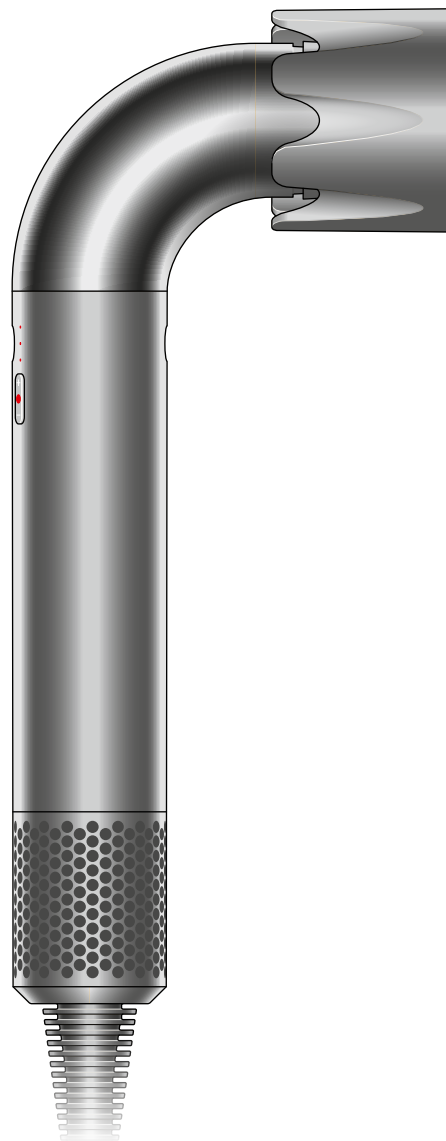

Innhold

I esken

Funksjoner

Kom i gang

Slik bruker du hårføneren din
Vedlikehold av maskinen din

dyson

I esken

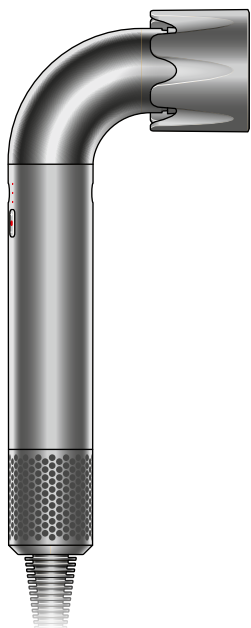

Dyson Supersonic™-hårføner

Dysons presisjonshårføner for overlegen styling¹ og salongfinish.² Konstruert som den letteste³ og minste⁴ hårføneren i sortimentet. Inkluderer fem intelligente tilbehør.

Du kan kjøpe flere tilbehør på www.Dyson.no

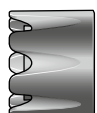

Powerful
air-munnstykke



Pro-konsentrator



Gentle
air-tilbehør

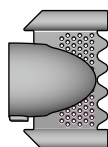

Smoothing-
munnstykke

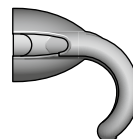

Flyaway-munnstykke

Funksjoner



Kom i gang

Ta maskinen ut av esken

Plugg inn maskinen

Du må sette på et tilbehør før du slår på maskinen for at hårføneren skal fungere.

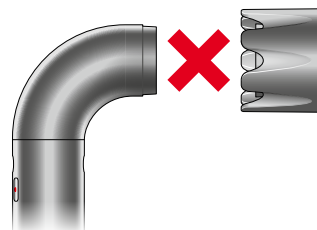
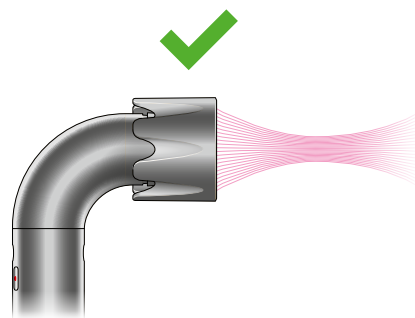

Powerful air-munnstykke

Produserer luftstrøm med høy hastighet for å tørke håret raskt.

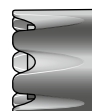

Pro-konsentrator

Fokuserer luften nøyaktig der du trenger den.

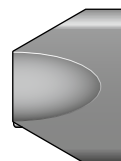

Gentle air-tilbehør

Sprer og jevner ut luftstrømmen slik at den er mer skånsom mot hodebunnen.⁵



Smoothing-munnstykke

Sender ut mer ioner⁶ som reduserer krusete hår og gir en glatt, naturlig finish.

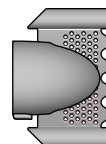

Flyaway-munnstykke

Tiltrekker seg lengre hår og skjuler statiske hårstrå i ferdige frisyrer ved hjelp av Coanda-effekten.⁷

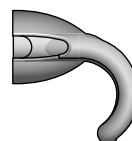

Slik bruker du hårføneren din

Innstillinger

Intelligent tilbehør er forhåndsinnstilt med optimal luftstrøm og temperaturområde, og Tilbehørgjenkjenning kjenner igjen de siste innstillingene dine.

LED-lys

LED-fargene viser hvilke av fire mulige varmeinnstillinger og tre luftstrømsinnstillinger som er i bruk.

Luftgjennomstrømming



Temperatur

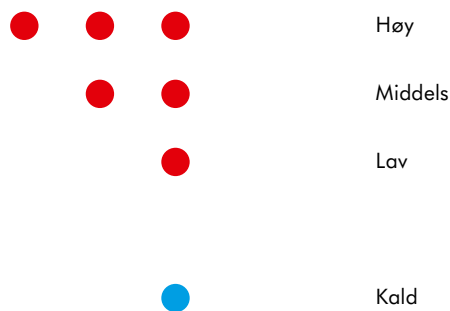

Diagnostikk

Gult blinkende LED-lys:

Filteret må rengjøres.



Blinkende hvitt LED-lys:

Filteret mangler eller er ikke riktig montert. Pass på at filteret er riktig montert slik at hårføneren fungerer.



Blinkende hvittblått LED-lys:

Det er ikke montert noe tilbehør. Maskinen din fungerer ikke uten tilbehør.



Alle de hvite og røde LED-lampene blinker samtidig:

Ta kontakt med Dyson på 37715780.



Følg instruksjonene eller se videoen på <https://www.dyson.no/support> for å se hvordan du skal rengjøre filteret.

Vedlikehold av maskinen din

Rengjøring av filteret

For å opprettholde optimal ytelse på hårføneren din, bør du rengjøre filteret når LED-lyset blinker gult eller hvis du merker redusert luftstrøm. Et hvitt lys blinker når filteret mangler eller ikke er riktig montert.

Steg 1

Trekk ut maskinens støpsel fra stikkontakten og la maskinen avkjøles før du rengjør filteret.

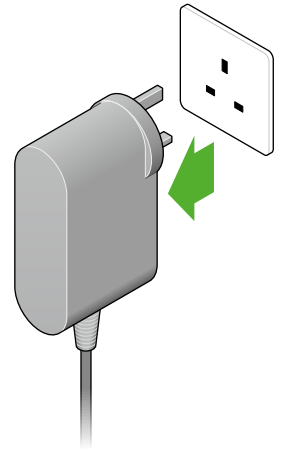

Steg 2

Fjern filtergitteret ved å skyve det nedover strømledningen og åpne ved delelinjen.

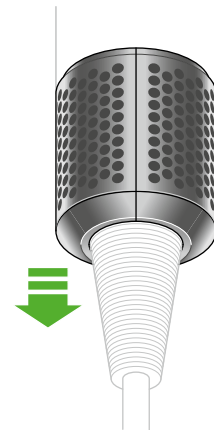

Steg 3

Skyv de to filterdelene fra hverandre.

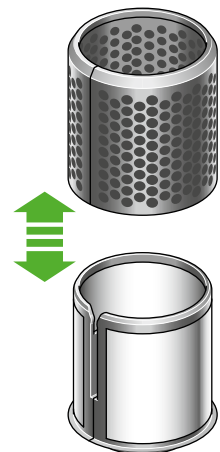

Trinn 4

Tørk bort løst, stort rusk som hårstrå og store støvpartikler fra filtergitteret.

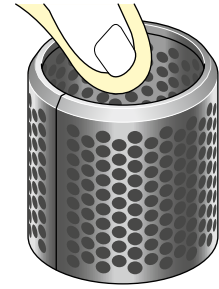

Trinn 5

Skyll de to filterdelene under rennende varmt vann.

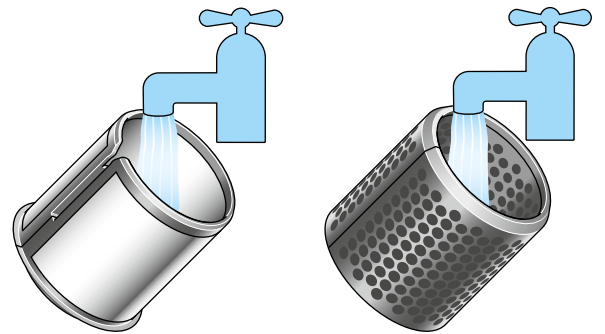

Trinn 6

Bruk en ertestor mengde rensesjampo og skrubb forsiktig utsiden av det innvendige filtergitteret med små, sirkelbevegelser. Skrubb deretter innsiden av det innvendige filtergitteret med opp- og nedbevegelser før du skyller det.

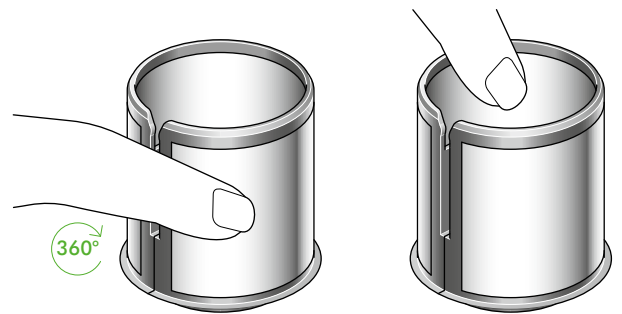

Trinn 7

Hold det opp mot lyset for å forsikre deg om at det ikke er rester av rusk eller smuss.



Trinn 8

Klem forsiktig det innvendige filtergitteret tørt med et tørt papirhåndkle.

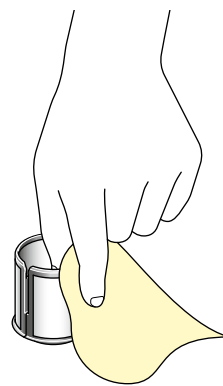

Trinn 9

La begge filtrene tørke helt før du fortsetter.

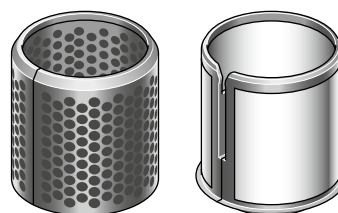

Steg 10

Skyv det innvendige filteret tilbake i gitteret, åpne det ved delelinjen og klikk det på plass på maskinen.

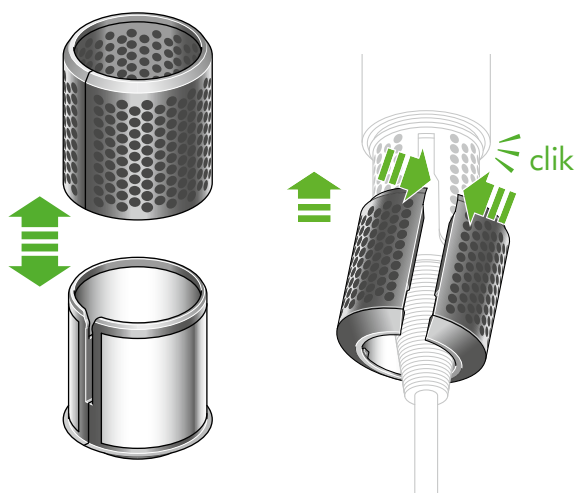

Blinkende hvittblått LED-lys:

Filteret mangler eller er ikke riktig montert. Pass på at filteret er riktig montert slik at hårføneren fungerer.

Gå til <https://www.dyson.no/support> for å se hvordan du rengjør og vedlikeholder maskinen din.

